

RC

1/10th SCALE R/C CAR BODY PARTS SET

Ferrari

OFFICIAL LICENSED PRODUCT

Produced under license of Ferrari Spa. FERRARI, the PRANCING HORSE device, all associated logos and distinctive designs are property of Ferrari Spa. The body designs of the Ferrari cars are protected as Ferrari property under design, trademark and trade dress regulations



注意

- このキットは組み立てモデルです。作る前にならぬ説明書を最後までお読みください。また、小学生などの低年齢の方が組み立てるときは、保護者の方もお読みください。
- 工具の使用には十分注意してください。特にニッパーやナイフなど刃物によるケガや事故に注意してください。
- 接着剤や塗料は、使用する前にそれぞれの注意書きをよく読み、指示に従って正しく使用してください。また、使用するときは室内の換気に十分注意してください。
- 小さなお子様のいる場所での作業はしないでください。工具にさわったり、小さなパーツの飲み込みや、ビニール袋をかぶつての窒息など危険な状況が考えられます。プラくずもきちんとかたづけしてください。

CAUTION

- Read carefully and fully understand the instructions before commencing assembly.
- When assembling this kit, tools including knives are used. Extra care should be taken to avoid personal injury.
- Read and follow the instructions supplied with paints and/or cement, if used (not included in kit).
- Keep out of reach of small children. Children must not be allowed to put any parts in their mouths, or pull vinyl bags over their heads. Sensibly dispose of the leftover parts immediately.

1 《ボディの切り取り》 Trimming

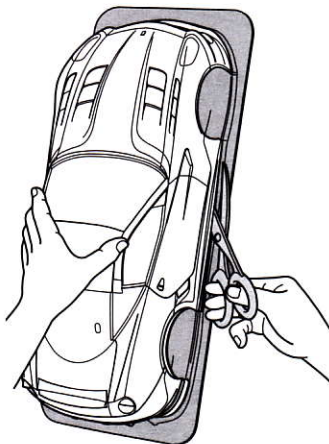

★ハサミやカッターナイフで切り取ります。
★Cut off using scissors or a modeling knife.

599XX

フェラーリ
599XX



- ボディのホイールベースは257mmです。
- This body features a wheelbase of 257mm.

1 ボディの切り取り Trimming body

- ★ボディマウントの位置に合わせて、取り付け穴 (6~6.5mm) を開けてください。
- ★Make two 6-6.5mm holes, matching the position of front body mount.

- ★アンテナの位置に合わせて穴 (6mm) を開けてください。
- ★Make 6mm hole, matching the position of antenna.

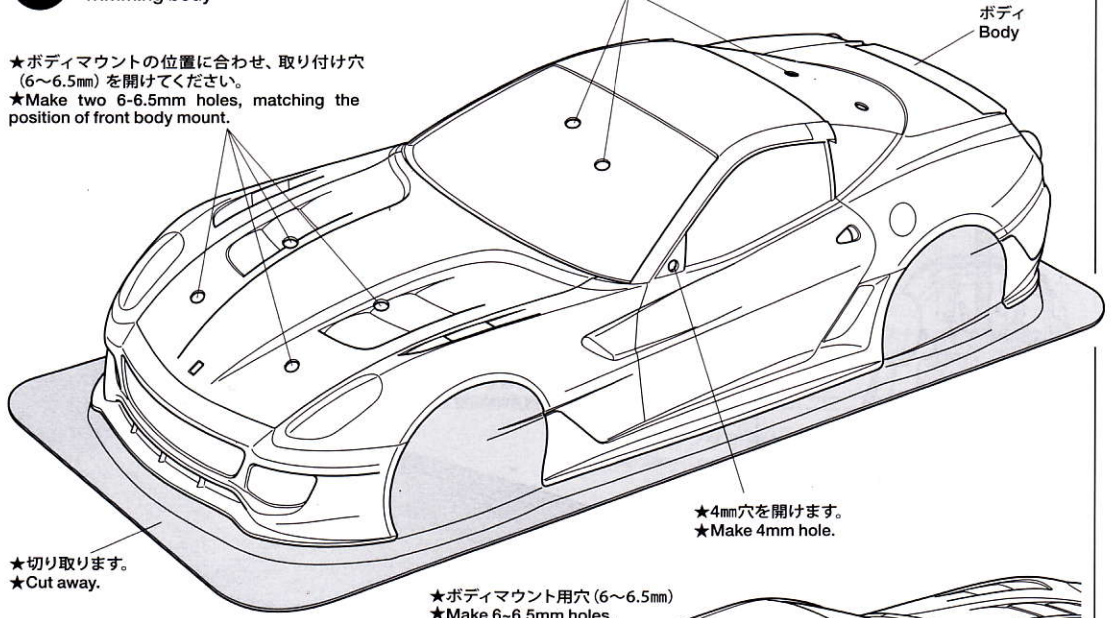

- ★切り取ります。
- ★Cut away.

- ★ボディマウント用穴 (6~6.5mm)
- ★Make 6-6.5mm holes.

- ※OP.604レーシングウイングセット (別売) 取り付け穴
- ※Make holes for attaching 53604 Racing Wing Set (sold separately).

- ★切り取ります。
- ★Cut away.

- ★4mm穴を開けます。
- ★Make 4mm hole.

2 ボディパーツの切り取り1 Trimming body parts 1

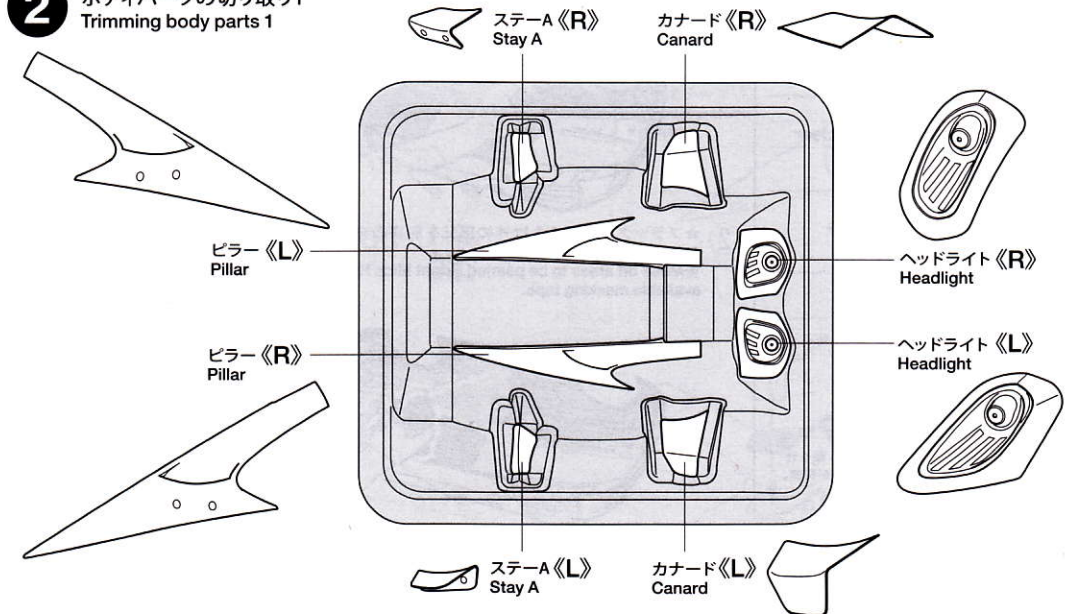

3

《パーツの切り取り》

★ハサミやカッターナイフでいねいに切り取ってください。

Painting body parts

★Cut off using scissors or a modeling knife.

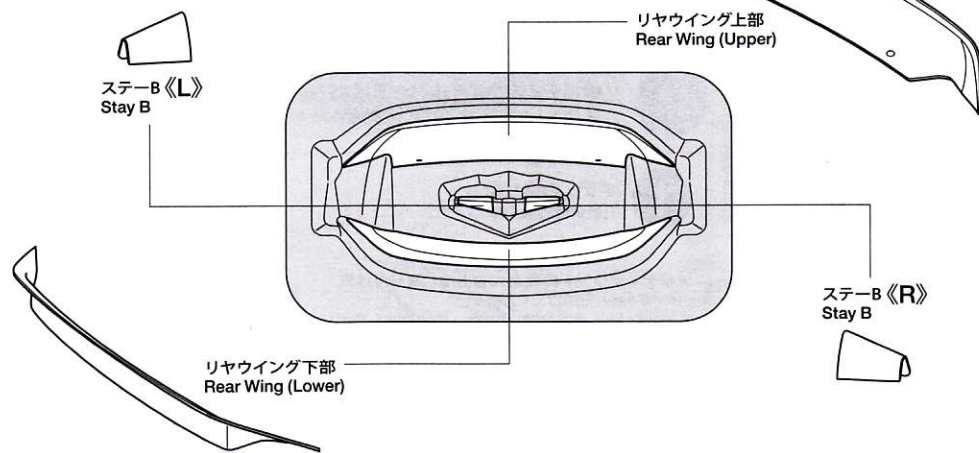
3ボディパーツの切り取り2
Trimming body parts 2**4**

《塗装する前に》

Preparing body for painting



★塗装前に中性洗剤で油気をおとします。水洗いをし洗剤分を洗い流して乾かしてください。

★Wash the body thoroughly with detergent in order to remove any oil, then rinse well and allow to air dry.

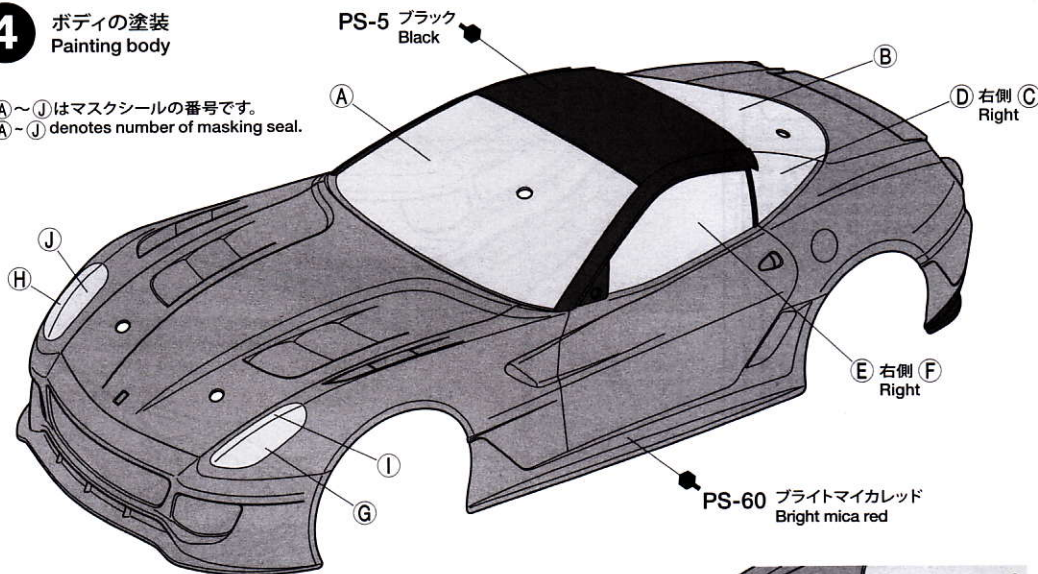
4ボディの塗装
Painting body★A～Jはマスクシールの番号です。
★A～J denotes number of masking seal.

PAINTING

●のマークは塗装指示のマークです。ボディの塗装にはポリカーボネート用塗料で塗装してください。ミラーやウイングなどのプラスチック部品の塗装にはプラスチック用塗料をお使いください。

● This mark denotes numbers for Tamiya Paint colors. Paint body from inside using polycarbonate paints. Paint plastic parts (side mirrors and rear wing) using plastic paint.

《ポリカーボネート用タミヤカラー》
TAMIYA POLYCARBONATE PAINTS

PS-5 ●ブラック / Black
PS-31 ●スモーク / Smoke
PS-55 ●フラットクリヤー / Flat clear
PS-60 ●ブライトマイカレッド / Bright Mica Red

《プラスチック用タミヤカラー》
TAMIYA PLASTIC PAINTS

TS-29 ●セミグロスブラック / Semi gloss black

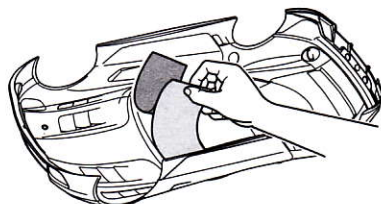

① ★ボディを中性洗剤で洗い、よく乾かした後、マスクシールを切り出し、ボディ内側のウインドウ部、ライト部に貼ります。
★Wash the body thoroughly with detergent then allow to air dry. Cut out masking stickers and mask off window and light areas from inside.

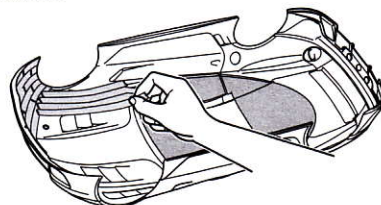

② ★ブラックで塗装する以外の部分を別売のマスクングテープでマスクングします。
★Mask off areas to be painted Bright Mica Red with separately available masking tape.

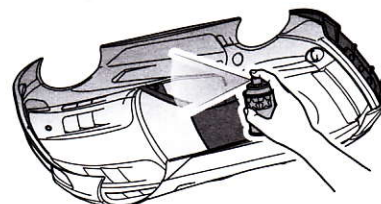

④ ★ブラックが乾いたらウインドウ、ライト以外のマスクングテープをはがし、ボディ全体をPS-60 (ブライトマイカレッド) で塗装します。
★After black paint has dried, remove masking tape but keep windows and headlights masked off and paint body with Bright Mica Red (PS-60).

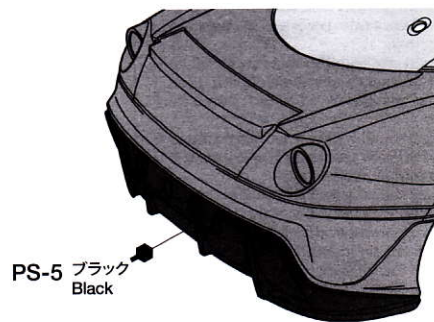

PS-5 ●ブラック
Black

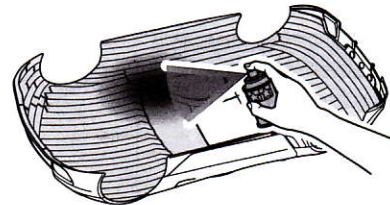

③ ★ボディを内側からPS-5(ブラック) で塗装します。スプレー塗装はボディから30cmほどはなし、一度に塗らず数回に分けて塗ります。
★Paint body with Black (PS-5). Apply thin layer of spray paint 2-3 times keeping 30cm distance from body.

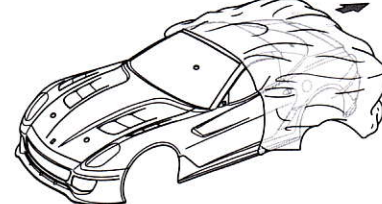

⑤ ★マスクシールを残したまま、ボディ表面の保護フィルムをはがしてください。
★After paint has dried, remove protective film.

TAMIYA COLOR

ポリカーボネートスプレー(ミニ)

クリアーボディ用スプレー塗料です。軽く仕上がりが、衝突などにもはがれにくいのが特徴。ピン入り塗料の上に重ね塗りができます。

TAMIYA COLOR

タミヤカラー(スプレー式)

美しい塗装が手軽に楽しめるスプレータイプの塗料です。ミリタリーモデル用、カーモデル用、一般工作用がそろっています。

5 6

《パーツの塗装》 Painting body parts

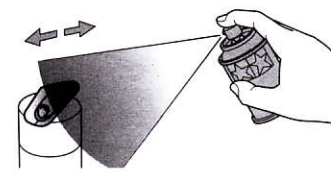

- ★ボディパーツを中性洗剤で洗い、よく乾かした後、保護フィルムがはられていない面を塗装します。
★Wash the body parts thoroughly with detergent then allow to air dry. Paint parts from inside.



- ★塗料が乾いた後、表面の保護フィルムをはがしてください。
★After completion of painting, remove protective film.

《ウイング上部》 Rear Wing (Upper)

- ※OP.604レーシングウイングセット (別売) 取り付け穴
- ※Make holes for attaching 53604 Racing Wing Set (sold separately).

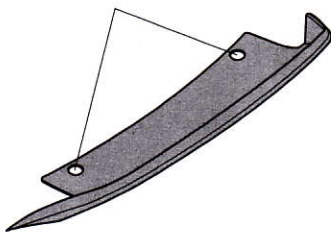

7

《Cピラー》 C pillar

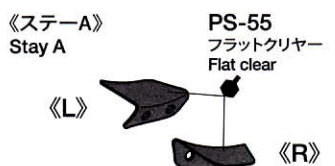
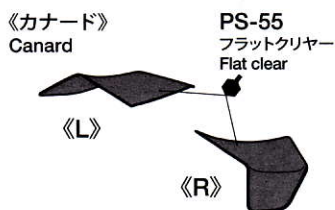
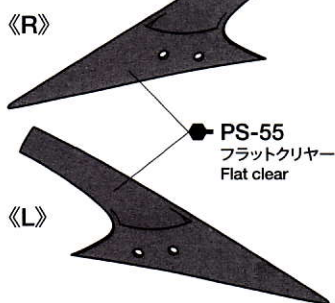

5

ボディパーツの塗装1 Painting body parts 1

《ヘッドライト》 Headlight

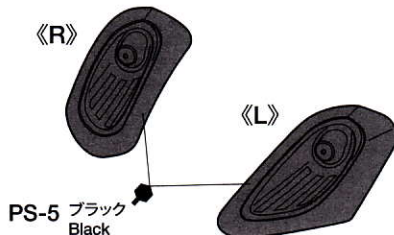

《ウイング上部》 Rear Wing (Upper)

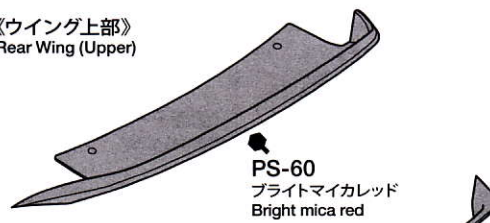

《ウイング下部》 Rear Wing (Lower)



6

ボディパーツの塗装2 Painting body parts 2

《ピラー》 Pillar

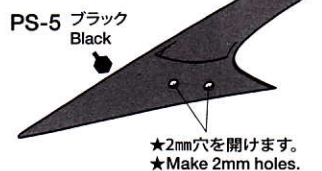

《L》

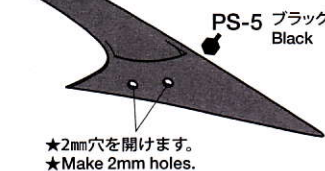

《カナード》 Canard

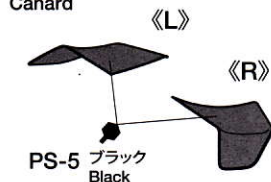

《ステーA》 Stay A

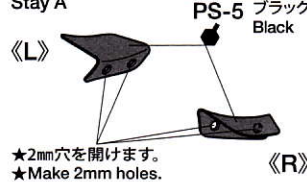

《ステーB》 Stay B

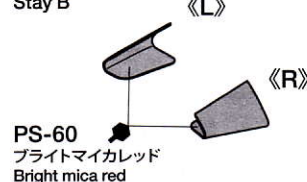

7

ツヤ消し塗装 Matte Finish for Roof

PS-55 フラットクリアー Flat clear

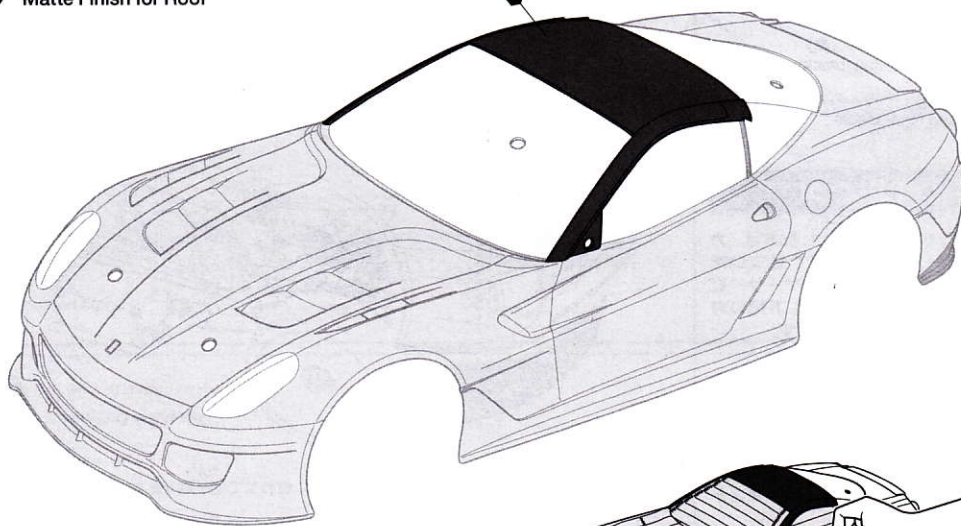

- ★表側のPS-55 (フラットクリアー) で塗装する以外の部分を別売のマスキングテープでマスキングします。
★Mask off areas which should not have a matte finish with separately available masking tape.

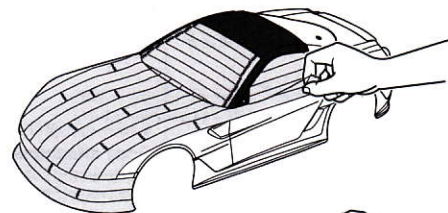

- ★ボディの表側からPS-55 (フラットクリアー) で塗装します。
Apply Flat Clear (PS-55) on outer surface.

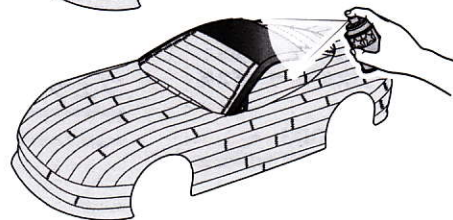

- ★ウインドウ部分のマスキングシールをはがし、お好みでPS-31 (スモーク) を塗装します。塗料が乾いたらすべてのマスキングシール、マスキングテープをはがします。
★Remove masking stickers from window areas. Paint windows with Smoke (PS-31) before removing remaining masking tape.

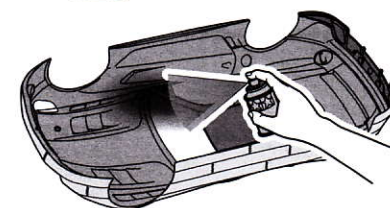

8

《ステッカーの貼り方》

- ①できるだけ余白を残さずに、印刷された部分を切り抜いて下さい。番号のついたステッカーは切りとってしまうとまちがえやすいので貼る順に切りとってください。
- ②台紙の端の部分の部分を少し切りとり指定された場所にはりあわせませす。台紙をつけたまま位置をあわせてください。
- ③少しずつ台紙をはがしながら場所がずれたり、ステッカーの中に気泡が残ったりしないように注意しながら貼ってゆきます。台紙を一度に全部はがしてはることは、しわがでたり気泡が残ったりする原因となります。

Stickers

- ① Cut along the edges as close as possible to cut the sticker from the sheet. Cut out stickers in numbered order to prevent confusion.
- ② Slightly peel away one end of the lining and position the sticker on the body.
- ③ Slowly remove the remaining lining while checking sticker position. Do not completely remove lining prior to application as this may cause unwanted air bubbles and creases.

《ステーB》

Stay B

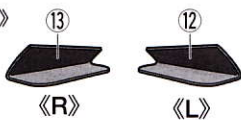

9

《両面テープ》

Double-sided tape

★ボディパーツの取り付けには両面テープを使用します。原寸図に合わせ切り取って貼ってください。

★Attach body parts with double-sided tape. Cut tape into the sizes shown.

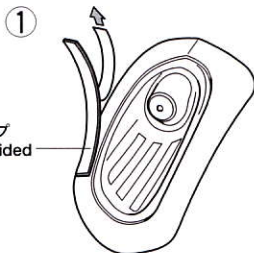

両面テープ
Double-sided tape

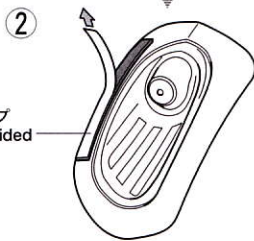

両面テープ
Double-sided tape

《両面テープ原寸図》

Actual size



DESIGN KNIFE

デザインナイフ



ITEM 74020

DECAL SCISSORS

デカルバサミ



ITEM 74031

8

マーキング Markings

★マークは番号順に貼ってください。
★Apply stickers in numbered order.

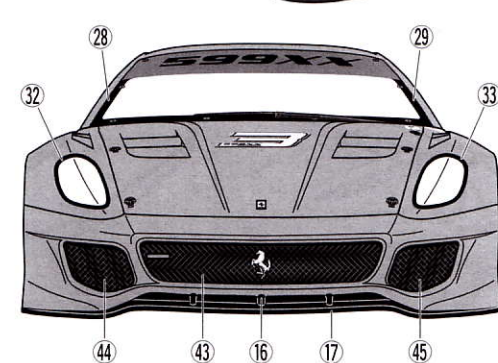
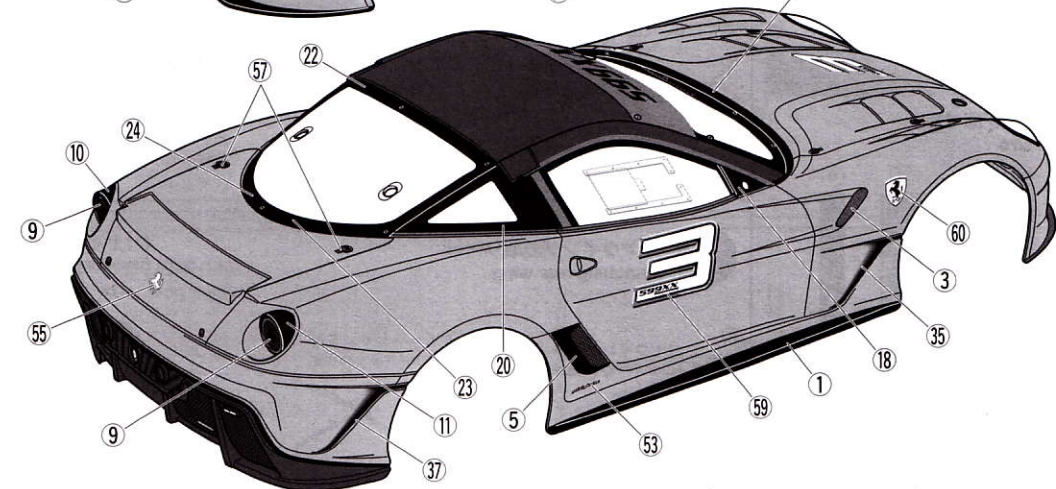
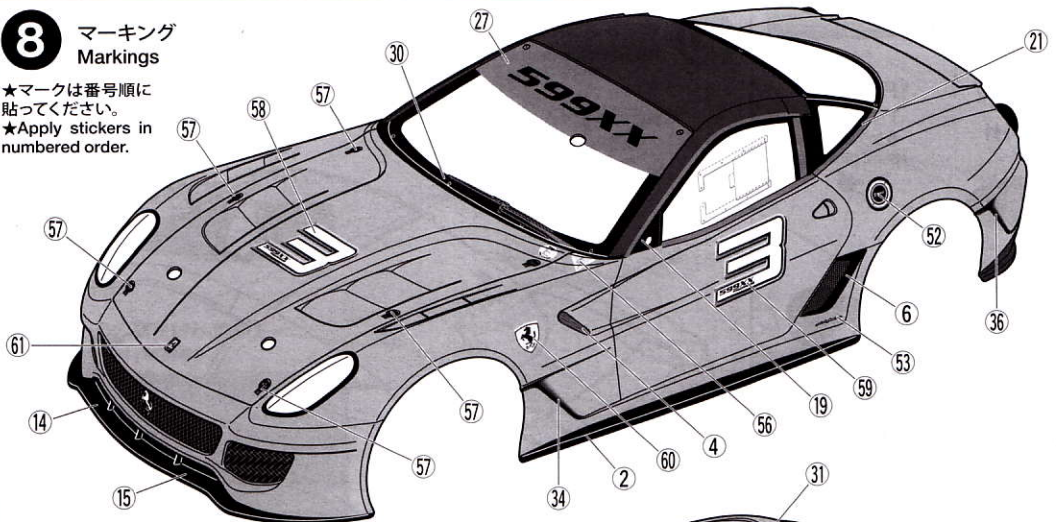

《ヘッドライト》 Headlight

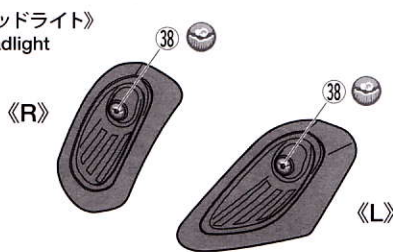

《ウイング上部》 Rear Wing (Upper)

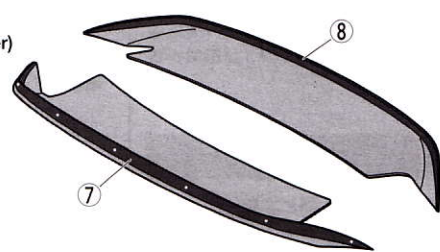

9

ヘッドライトの取り付け Attaching Headlights

両面テープ a
Double-sided tape

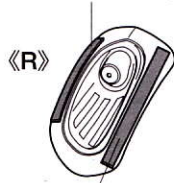

両面テープ a
Double-sided tape

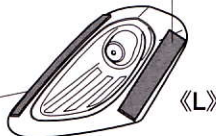

両面テープ b
Double-sided tape

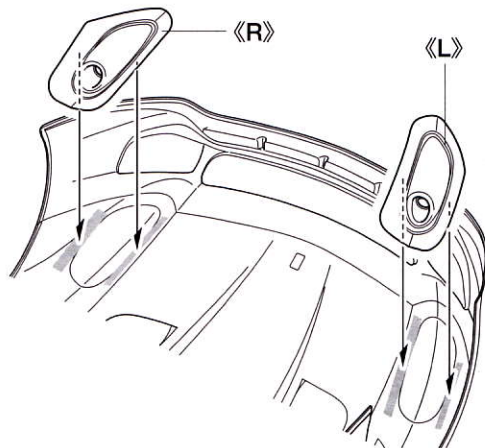

10

《サイドミラー》
Side mirrors

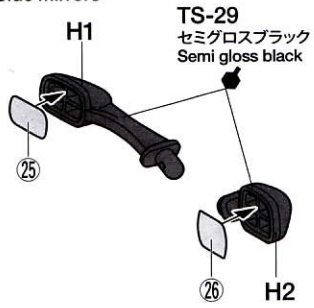

10

サイドミラーの取り付け
Attaching side mirrors

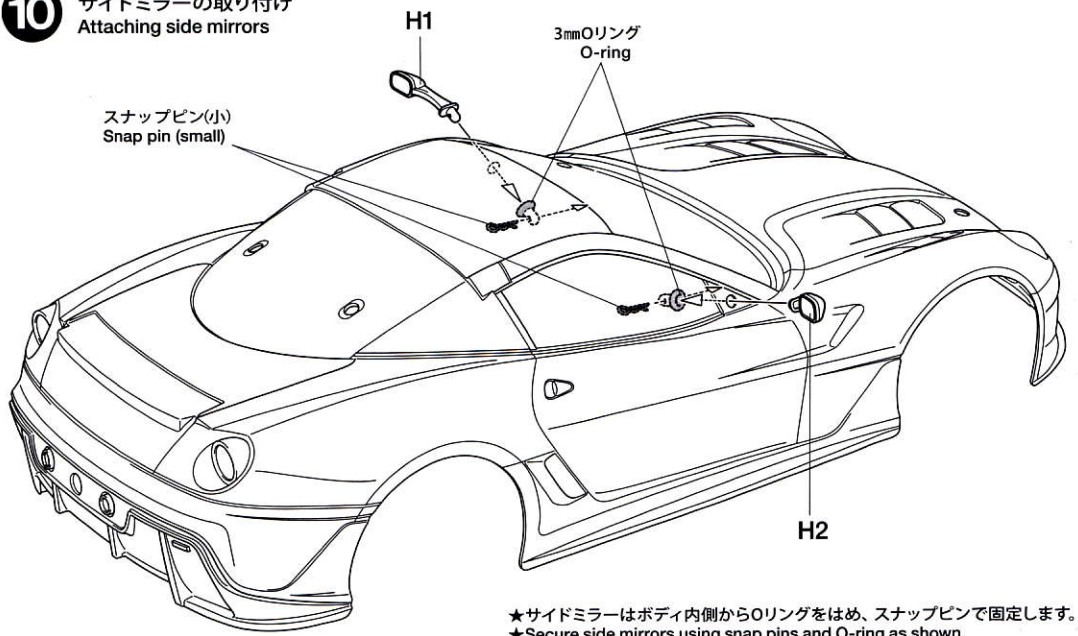

11

《両面テープ原寸図》
Actual size

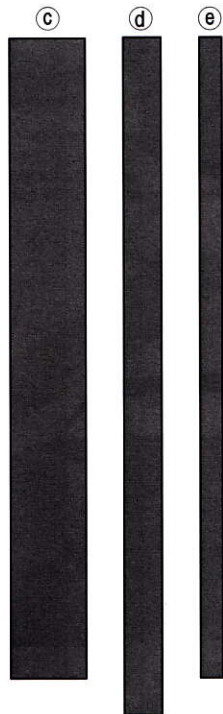

11

リヤウイングの取り付け
Attaching rear wing

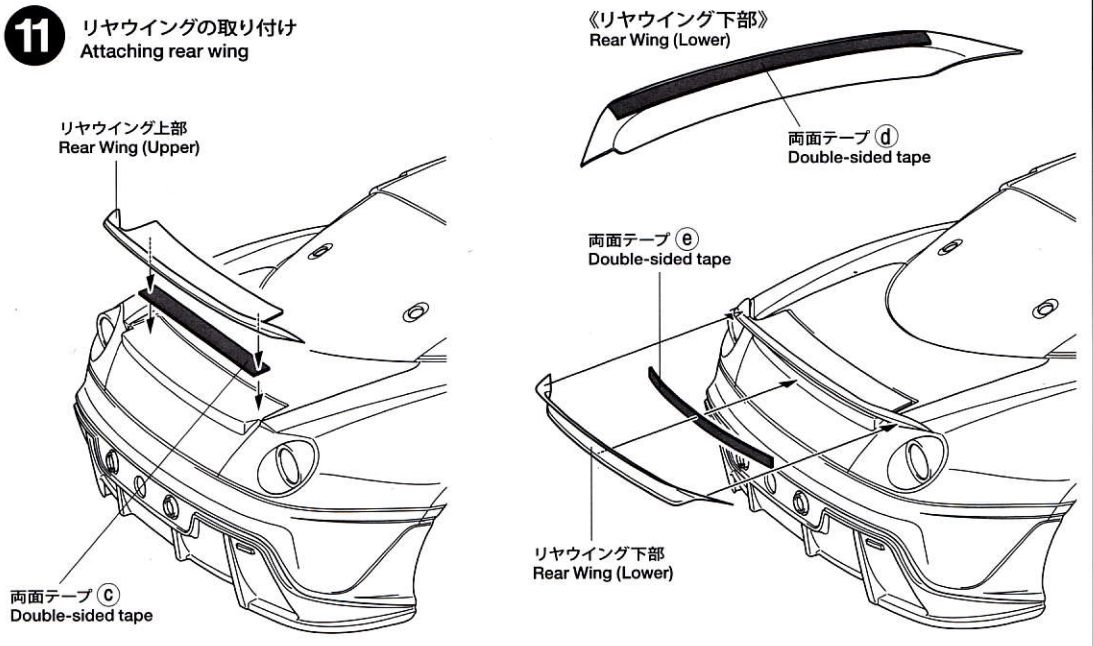

12

《両面テープ原寸図》
Actual size



1

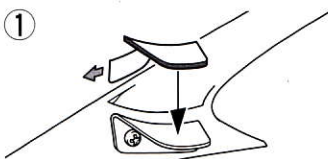

2

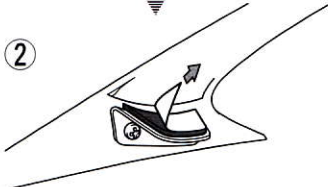

12

カナードの取り付け
Attaching canards

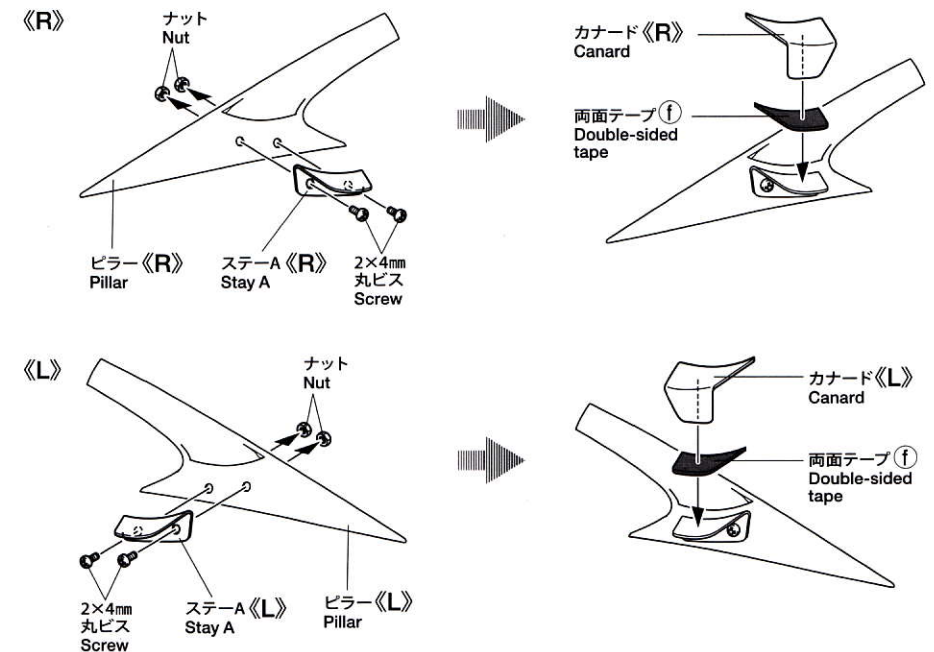

14

《スナップピンの折り曲げ》 MODIFYING SNAP PINS

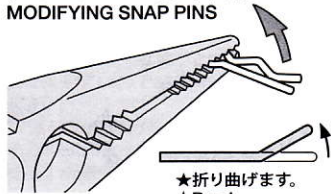

★折り曲げます。
★Bend.

★ボディをとめるスナップピンは折り曲げて使います。
★Bend snap pins as shown.

PARTS

- ボディ×1
Body
- ウイングパーツ×1
Wing parts
- ライトパーツ×1
Light parts
- H部品×1
H Parts
- ステッカー×1
Sticker
- マスキングシール×1
Masking sticker

《金具袋詰》 METAL PARTS BAG

- 6mmスナップピン.....×8
Snap pin
- スナップピン(小).....×2
Snap pin (small)
- 2×4mm丸ビス.....×4
screw
- 2mmナット.....×4
Nut
- 3mmOリング(黒).....×2
O-ring (black)
- 両面テープ(黒).....×3
Double-sided tape (black)

部品請求について

★部品をなくしたり、こわした方は、カスタマーサービス取次店でご注文いただけます。また、当社カスタマーサービスに直接ご注文する場合は、下記の方法でご注文することができます。

①《郵便振替のご利用法》

郵便局の払込用紙の通信欄に下のリストを参考にITEM番号、スケール、製品名、部品名、部品コード、数量を必ずご記入ください。振込人住所欄にはお電話番号もお書きいただき、口座番号・00810-9-1118、加入者名・(株)タミヤでお振込ください。

②《代金引換のご利用法》

パーツ代金に加えて代引き手数料(315円)をご負担いただければ、電話またはホームページより代金引換によるご注文をお受けいたします。

《住所》

〒422-8610 静岡県駿河区恩田原3-7
株式会社タミヤ カスタマーサービス係
《お問い合わせ番号》
静岡 054-283-0003
東京 03-3899-3765 (静岡へ自動転送)

★このボディに合うホイールは、カスタマーサービスで取り扱っております。
★Ask your local Tamiya dealer for availability of the wheels.



●タミヤ・ホームページアドレス
www.tamiya.com



13

Cピラーの取り付け Attaching C pillars

《両面テープ原寸図》 Actual size



《ステーBの取り付け位置》 Attachment position

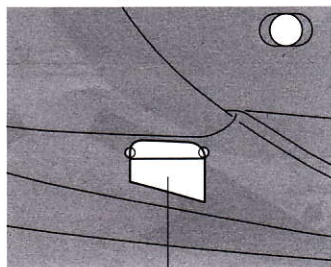

ステーB
Stay B

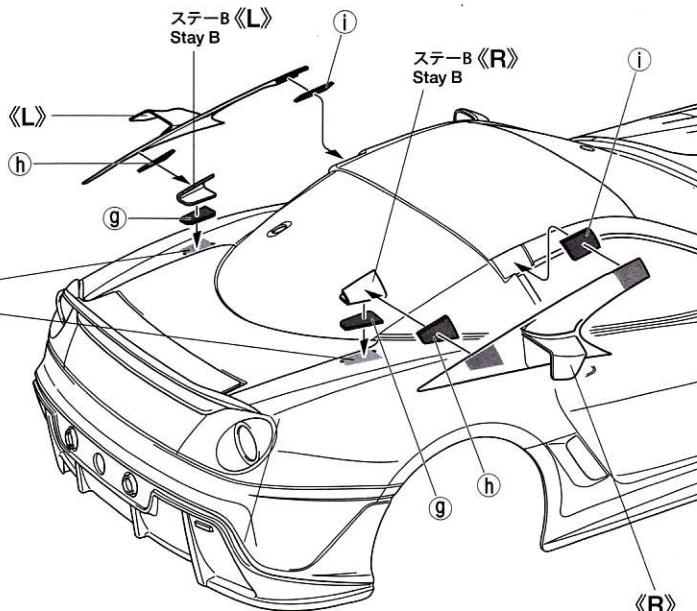

14

ボディの取り付け Attaching body

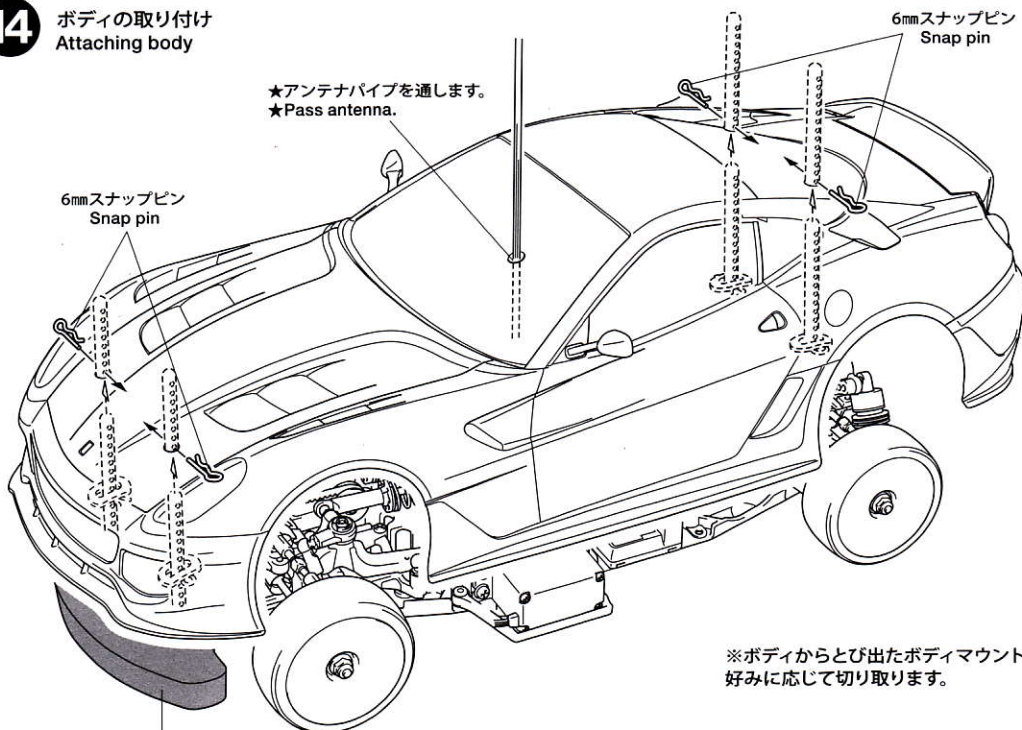

※ボディからとび出たボディマウントは好みに応じて切り取ります。

★ウレタンバンパーがボディにあたる場合、ボディに合わせて切り取ります。
★Cut urethane bumper according to body.

《ボディの取り付け位置》 Body attachment position

★スナップピンの位置は、ボディがタイヤや路面に接触しない高さに取り付けてください。
★Attach the snap pins ensuring the body does not come in contact with the tires and track surface.

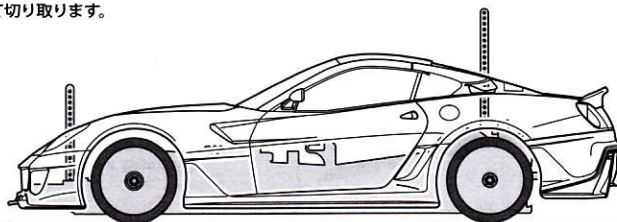

フェラーリ 599XX

ITEM 51474

★価格は2011年11月現在のものです。予告なく変更となる場合があります。

部品名	税込価格	本体価格	送料	部品コード
ボディ	2677円	(2550円)	-	11825684
ライト袋詰(ライト、ウイング)	924円	(880円)	-	19335625
Hパーツ(ミラー)	399円	(380円)	-	19000277
2×4mm丸ビス(10本)	231円	(220円)	-	19804158
2mmナット(10個)	220円	(210円)	-	19804230
6mmスナップピン(10個)	262円	(250円)	-	19805702
耐熱両面テープ	315円	(300円)	120円	SP.171
スナップピン(小・5個、大・10個)	210円	(200円)	90円	SP.197
AO-5042 3mmOリング(黒・10個)	105円	(100円)	140円	84195
ステッカー・マスキングシール	1134円	(1080円)	-	19495695
ボディ説明図	315円	(300円)	-	11052783

AFTER MARKET SERVICE CARD

When purchasing replacement parts, please take or send this form to your local Tamiya dealer so that the parts required can be correctly identified. Please note that specifications, availability and price are subject to change without notice.

Parts code	ITEM 51474
11825684	Body
19335625	Parts Bag (Light, Wing)
19000277	H Parts
19804158	2x4mm Screw (10pcs.)
19804230	2mm Nut (10pcs.)
19805702	6mm Snap Pin (10pcs.)
50171	Heat Resistant Double-Sided Tape
50197	Snap Pin (Small x5, Large x10)
84195	3mm O-Ring (Black) (10pcs.)
19495695	Sticker & Masking Sticker
11052783	Body Instructions